



Professional **HEAVY DUTY**

GWS 1400 C | GWS 1400 | GWS 14-125

Robert Bosch Power Tools GmbH
70538 Stuttgart
GERMANY

www.bosch-pt.com

1 609 92A B9K (2025.09) 0 / 21



1 609 92A B9K



cs Původní návod k používání







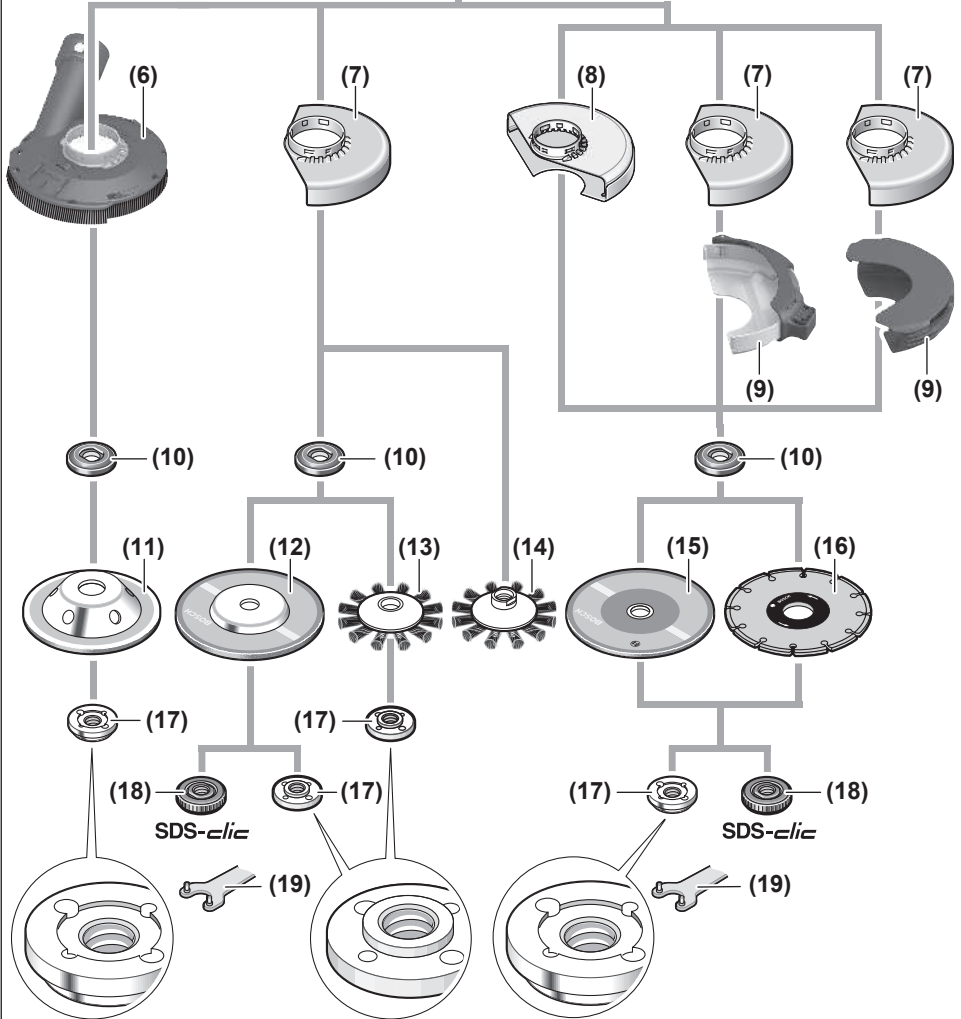
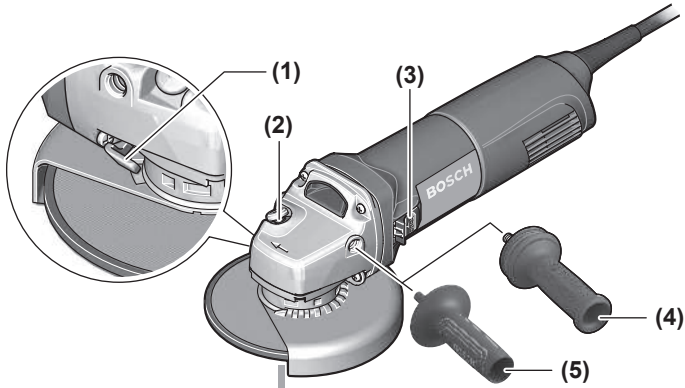

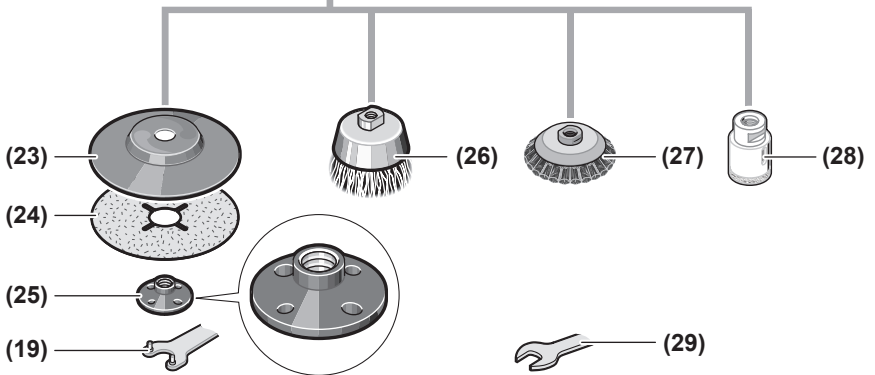
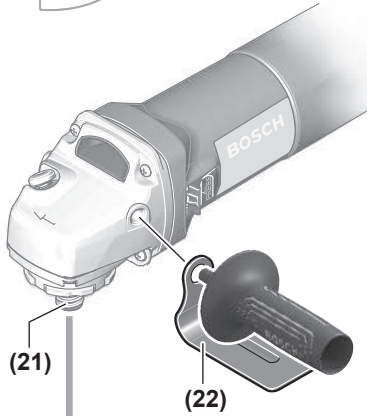
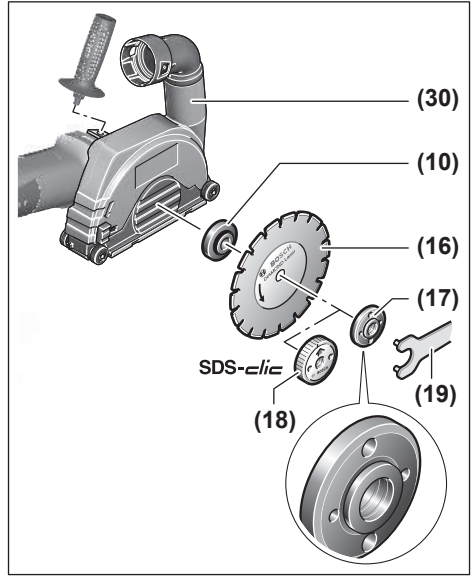

GWS 1400 C
GWS 1400
GWS 14-125

E

Čeština

Bezpečnostní upozornění

Obecné bezpečnostní pokyny pro elektrické nářadí

⚠ VÝSTRAHA Prostudujte si všechny bezpečnostní výstrahy, pokyny,

ilustrace a specifikace k tomuto elektrickému nářadí.

Nedodržování všech níže uvedených pokynů může mít za následek úraz elektrickým proudem, požár a/nebo těžké poranění.

Všechna varovná upozornění a pokyny do budoucna uschovejte.

V upozorněním použitý pojem „elektrické nářadí“ se vztahuje na elektrické nářadí napájené ze sítě (se síťovým kabelem) a na elektrické nářadí napájené akumulátorem (bez síťového kabelu).

Bezpečnost pracoviště

- ▶ **Udržujte pracoviště v čistotě a dobře osvětlené.** Nepořádek nebo neosvětlené pracoviště mohou vést k úrazům.
- ▶ **S elektrickým nářadím nepracujte v prostředí ohroženém explozí, kde se nacházejí hořlavé kapaliny, plyny nebo prach.** Elektrické nářadí vytváří jiskry, které mohou prach nebo páry zapálit.
- ▶ **Děti a jiné osoby udržujte při použití elektrického nářadí v bezpečné vzdálenosti od pracoviště.** Při rozptýlení můžete ztratit kontrolu nad nářadím.

Elektrická bezpečnost

- ▶ **Zástrčky elektrického nářadí musí lícovat se zásuvkou.** Zástrčka nesmí být žádným způsobem upravena. S elektrickým nářadím s ochranným uzemněním nepoužívejte žádné adaptérové zástrčky. Neupravené zástrčky a odpovídající zásuvky snižují riziko zásahu elektrickým proudem.
- ▶ **Zabraňte kontaktu těla s uzemněnými povrchy, jako jsou např. potrubí, topení, sporáky a chladničky.** Je-li vaše tělo uzemněno, existuje zvýšené riziko zásahu elektrickým proudem.
- ▶ **Chraňte elektrické nářadí před deštěm a vlhkem.** Vniknutí vody do elektrického nářadí zvyšuje nebezpečí zásahu elektrickým proudem.
- ▶ **Dbejte na účel kabelu. Nepoužívejte jej k nošení elektrického nářadí nebo k vytažení zástrčky ze zásuvky. Udržujte kabel v bezpečné vzdálenosti od tepla, oleje, ostrých hran nebo pohyblivých dílů.** Poškozené nebo spletené kabely zvyšují riziko zásahu elektrickým proudem.
- ▶ **Pokud pracujete s elektrickým nářadím venku, použijte pouze takové prodlužovací kabely, které jsou způsobilé i pro venkovní použití.** Použití prodlužovacího kabelu, jež je vhodný pro použití venku, snižuje riziko zásahu elektrickým proudem.

- ▶ **Pokud se nelze vyhnout provozu elektrického nářadí ve vlhkém prostředí, použijte proudový chránič.** Použití proudového chráničce snižuje riziko zásahu elektrickým proudem.

Osobní bezpečnost

- ▶ **Buďte pozorní, dávejte pozor na to, co děláte a přistupujte k práci s elektrickým nářadím rozumně. Nepoužívejte žádné elektrické nářadí, pokud jste unaveni nebo pod vlivem drog, alkoholu či léků.** Moment nepozornosti při použití elektrického nářadí může vést k vážným poraněním.
- ▶ **Používejte ochranné osobní pomůcky. Noste ochranné brýle.** Nošení osobních ochranných pomůcek, jako je maska proti prachu, bezpečnostní obuv s protiskluzovou podrážkou, ochranná přilba nebo sluchátka, podle aktuálních podmínek, snižuje riziko poranění.
- ▶ **Zabraňte neúmyslnému uvedení do provozu. Přesvědčte se, že je elektrické nářadí vypnuté, dříve než jej uchopíte, poneseťe či připojíte na zdroj napájení a/nebo akumulátor.** Máte-li při nošení elektrického nářadí prst na spínači, nebo pokud nářadí připojíte ke zdroji napájení zapnuté, může dojít k úrazu.
- ▶ **Než elektrické nářadí zapnete, odstraňte seřizovací nástroje nebo klíče.** Nachází-li se v otáčivém dílu elektrického nářadí nějaký nástroj nebo klíč, může dojít k poranění.
- ▶ **Nepřecenjujte své síly. Zajistěte si bezpečný postoj a udržujte vždy rovnováhu.** Tím můžete elektrické nářadí v neočekávaných situacích lépe kontrolovat.
- ▶ **Noste vhodný oděv. Nenoste volný oděv ani šperky. Vlasy a oděv udržujte v bezpečné vzdálenosti od pohyblivých se dílů.** Volný oděv, šperky nebo dlouhé vlasy mohou být zachyceny pohyblivými se díly.
- ▶ **Lze-li namontovat odsávací či zachycující přípravky, přesvědčte se, že jsou připojeny a správně použity.** Odsávání prachu může snížit ohrožení prachem.
- ▶ **Dbejte na to, abyste při častém používání nářadí nebyli méně ostražití a nezapomínali na bezpečnostní zásady.** Nedbalé ovládání může způsobit těžké poranění za zlomek sekundy.

Svědomité zacházení a používání elektrického nářadí

- ▶ **Elektrické nářadí nepřetěžujte. Pro svou práci použijte k tomu určené elektrické nářadí.** S vhodným elektrickým nářadím budete pracovat v dané oblasti lépe a bezpečněji.
- ▶ **Nepoužívejte elektrické nářadí, jestliže jej nelze spínačem zapnout a vypnout.** Elektrické nářadí, které nelze ovládat spínačem, je nebezpečné a musí se opravit.
- ▶ **Než provedete seřízení elektrického nářadí, výměnu příslušenství nebo nářadí odložte, vytáhněte zástrčku ze zásuvky a/nebo odstraňte odpojitelny akumulátor.** Toto preventivní opatření zabrání neúmyslnému zapnutí elektrického nářadí.

- ▶ **Uchovávejte nepoužívané elektrické nářadí mimo dosah dětí. Nenechte nářadí používat osoby, které s ním nejsou seznámeny nebo nečetly tyto pokyny.** Elektrické nářadí je nebezpečné, je-li používáno nezkušenými osobami.
- ▶ **Pečujte o elektrické nářadí a příslušenství svědomitě. Zkontrolujte, zda pohyblivé díly nářadí bezvadně fungují a vzpřičují se, zda díly nejsou zlomené nebo poškozené tak, že by ovlivňovaly funkce elektrické nářadí. Poškozené díly nechte před použitím elektrického nářadí opravit.** Mnoho úrazů má příčinu ve špatně udržovaných elektrickém nářadí.
- ▶ **Rezné nástroje udržujte ostré a čisté.** Pečlivě ošetřované řezné nástroje s ostrými řeznými hranami se méně vzpřičují a dají se snáze vést.
- ▶ **Používejte elektrické nářadí, příslušenství, nástroje apod. podle těchto pokynů. Respektujte přitom pracovní podmínky a prováděnou činnost.** Použití elektrického nářadí pro jiné než určené použití může vést k nebezpečným situacím.
- ▶ **Udržujte rukojeti a úchopové plochy suché, čisté a bez oleje a maziva.** Kluzké rukojeti a úchopové plochy neumožňují bezpečnou manipulaci a ovládání nářadí v neočekávaných situacích.

Servis

- ▶ **Nechte své elektrické nářadí opravit pouze kvalifikovaným odborným personálem a pouze s originálními náhradními díly.** Tím bude zajištěno, že bezpečnost elektrického nářadí zůstane zachována.

Bezpečnostní pokyny pro úhlové brusky

Bezpečnostní pokyny společně pro broušení, pískování, drátkování nebo dělení:

- ▶ **Toto elektrické nářadí slouží jako bruska, drátěný kartáč, děrovka či dělicí pila.** Prostudujte si všechna bezpečnostní upozornění, pokyny, ilustrace a specifikace k tomuto elektrickému nářadí. Nedodržování všech níže uvedených pokynů může mít za následek úraz elektrickým proudem, požár a/nebo těžké poranění.
- ▶ **Toto elektrické nářadí není určeno na leštění.** Operace, pro které nebylo elektrické nářadí určeno, mohou představovat riziko a způsobit zranění.
- ▶ **Neupravujte toto elektrické nářadí tak, aby fungovalo způsobem, pro který ho výrobce nevyrobil a ke kterému není určeno.** Taková úprava může vést ke ztrátě kontroly a způsobit vážné osobní zranění.
- ▶ **Nepoužívejte příslušenství, které není speciálně určeno a doporučeno výrobcem nářadí.** Příslušenství, které lze k elektrickému nářadí připojit, ještě nezaručuje bezpečnou operaci.
- ▶ **Jmenovité otáčky příslušenství se musí minimálně rovnat maximálním otáčkám uvedeným na elektrickém nářadí.** Příslušenství používané pro vyšší než jejich jmenovité otáčky může prasknout a rozpadnout se.

- ▶ **Vnější průměr a tloušťka příslušenství musí být v mezích dimenzování elektrického nářadí.** Nesprávně dimenzované příslušenství nelze správně chránit nebo kontrolovat.
- ▶ **Rozměry upínacích prvků příslušenství musí odpovídat rozměrům upevňovacího mechanismu elektrického nářadí.** Příslušenství, které neodpovídá upevňovacímu mechanismu elektrického nářadí, rotuje nevyváženě, nadměrně vibruje a může vést ke ztrátě kontroly.
- ▶ **Nepoužívejte poškozené příslušenství. Před každým použitím zkontrolujte příslušenství, např. trhliny a praskliny na brusných kotoučích, praskliny, trhliny nebo nadměrné opotřebení opěrných kotoučů, uvolnění či popraskání drátků na drátěných kartáčích.** Pokud elektrické nářadí či příslušenství spadne na zem, zkontrolujte poškození nebo instalujte nepoškozené příslušenství. Po kontrole a instalaci příslušenství stůjte vy i ostatní osoby mimo rovinu rotujícího příslušenství a spusťte elektrické nářadí na jednu minutu s maximálními otáčkami bez zatížení. Během této zkušební doby se poškozené příslušenství obvykle rozpadne.
- ▶ **Používejte osobní ochranné prostředky. Podle druhu použití používejte obličejový ochranný štít, bezpečnostní kuklu nebo brýle. V případě potřeby používejte protiprachovou masku, ochranu sluchu, rukavice a pracovní zástěru, které vás ochrání před zlomy vzniklými broušením nebo jiným obráběním.** Ochrana zraku musí být schopna chránit před odletujícími úlomky vzniklými při různých aplikacích. Protiprachová maska nebo respirátor musí filtrovat částice vzniklé při dané aplikaci. Dlouhodobé působení vysoce intenzivního hluku může vést ke ztrátě sluchu.
- ▶ **Dbejte na to, aby ostatní osoby byly v bezpečné vzdálenosti od pracoviště. Osoby, které vstupují na pracoviště, musí používat osobní ochranné prostředky.** Úlomky obrobku nebo zlomené příslušenství mohou vylétnout a způsobit zranění mimo příslušnou pracovní oblast.
- ▶ **Provádíte-li operaci, při které se může obráběcí příslušenství dostat do kontaktu se skrytou elektroinstalací nebo vlastním napájecím kabelem, držte elektrické nářadí za izolované uchopovací plochy.** Obráběcí příslušenství, které se dostane do kontaktu s vodičem pod napětím, může svými nechráněnými kovovými částmi vést elektrický proud a způsobit úraz obsluhy.
- ▶ **Napájecí kabel umístěte v dostatečné vzdálenosti od rotujícího příslušenství.** Ztratíte-li kontrolu, kabel se může přeříznout nebo zadrhnout a vaše ruka či paže může být zatažena do rotujícího příslušenství.
- ▶ **Nikdy neodkládejte elektrické nářadí, dokud se příslušenství úplně nezastaví.** Rotující příslušenství se může zaseknout do povrchu a nekontrolovaně vymrštit elektrické nářadí.

- ▶ **Nepouštějte elektrické nářadí, když je nesete po boku.** Náhodný kontakt s rotujícím příslušenstvím může zachytit váš oděv a přitáhnout příslušenství k vašemu tělu.
- ▶ **Pravidelně čistěte vzduchovou ventilaci elektrického nářadí.** Ventilátor motoru vtahuje prach do krytu a nadměrné nahromadění kovového prachu může způsobit nebezpečí úrazu elektrickým proudem.
- ▶ **Nepouštějte elektrické nářadí v blízkosti hořlavých materiálů.** Jiskry mohou tyto materiály zapálit.
- ▶ **Nepoužívejte příslušenství, které vyžaduje kapalná chladiva.** Použití vody či jiných kapalných chladiv může způsobit zabítí nebo úraz elektrickým proudem.

Zpětný ráz a související pokyny:

Zpětný ráz je náhlá reakce zaseknutého nebo zachyceného rotujícího kotouče, opěrného kotouče, kartáče nebo jiného příslušenství. Zaseknutí nebo zachycení způsobí rychlé zastavení rotujícího příslušenství, které tak vyvolá nekontrolované vymrštění elektrické nářadí ve směru opačném vůči směru rotace příslušenství v bodě zastavení. Pokud se například brusný kotouč zasekne nebo zachytí v obrobku, hrana kotouče, která vstupuje do bodu zastavení, se může zaseknout do povrchu materiálu a způsobit vytažení nebo vymrštění kotouče. Kotouč také může vyskočit směrem k obsluze nebo od obsluhy v závislosti na směru pohybu kotouče v bodu zastavení. Brusné kotouče také mohou za těchto podmínek prasknout.

Zpětný ráz je výsledkem špatného a/nebo nesprávných pracovních postupů a podmínek při použití elektrického nářadí a lze mu zabránit dodržováním příslušných níže uvedených opatření.

- ▶ **Dbejte na pevné uchopení elektrického nářadí oběma rukama a tělo a paže udržujte v poloze, která vám umožňuje reagovat na síly zpětného rázu. Vždy používejte případné pomocné rukojeti, abyste měli maximální kontrolu nad zpětným rázem nebo reakcí točivého momentu při spuštění.** Obsluha může zvládat reakce točivého momentu nebo síly zpětného rázu, pokud dodržíte náležitá opatření.
- ▶ **Nikdy nepřibližujte ruku k rotujícímu příslušenství.** Působením zpětného rázu se může příslušenství vymrstit k vaší ruce.
- ▶ **Nestůjte v prostoru, kam bude směřovat elektrické nářadí při zpětném rázu.** Zpětný ráz vymrští nářadí ve směru opačném k pohybu kotouče v bodu zastavení.
- ▶ **Zvlášť opatrně postupujte při práci v rozích, na ostrých hranách atd. Zabraňte poskakování a zachycování příslušenství.** Zejména v rozích, na ostrých hranách nebo při poskakování může dojít k zachycení rotujícího příslušenství a ke ztrátě kontroly či zpětnému rázu.
- ▶ **Nepřipojujte pilový řetěz, čepel na dřevo, segmentový diamantový kotouč s obvodovými otvory většími než 10 mm či ozubený pilový kotouč.** Tyto kotouče způsobují častý zpětný ráz a ztrátu kontroly.

Bezpečnostní pokyny pro operace broušení a dělení:

- ▶ **Používejte pouze typy kotoučů, které jsou pro elektrické nářadí určeny, a speciální kryty určené pro zvolený kotouč.** Kotouče, pro které nebyly elektrické nářadí navrženo, nemohou být dostatečně chráněny a jsou nebezpečné.
- ▶ **Brusný povrch středově vyklenutých kotoučů musí být orientován pod rovinnou hrany krytu.** Nesprávně namontovaný kotouč, který přesahuje rovinnou hrany krytu, nelze řádně chránit.
- ▶ **Kryt musí být bezpečně připevněn k elektrickému nářadí a nastaven do maximálně bezpečné polohy, aby nezakryla část kotouče směřující k obsluze byla co nejmenší.** Kryt pomáhá chránit obsluhu před uvolněnými úlomkami kotouče, náhodným kontaktem s kotoučem a jiskrami, které mohou zapálit oděv.
- ▶ **Kotouče se musí používat pouze pro doporučené operace. Například: boční stranu řezného kotouče nepoužívejte k broušení.** Brusné dělicí kotouče jsou určeny pro obvodové broušení, boční síly působící na tyto kotouče je mohou rozlomit.
- ▶ **Používejte vždy nepoškozené kotoučové příruby, které mají správnou velikost a tvar pro vybraný kotouč.** Správné kotoučové příruby kotouč podporují a snižují riziko jeho prasknutí. Příruby pro oddělovací kotouče se mohou lišit od přírub pro brusné kotouče.
- ▶ **Nepoužívejte opotřebené kotouče z většího elektrického nářadí.** Kotouč určený pro větší elektrické nářadí není vhodný pro vyšší otáčky menšího nářadí a může prasknout.
- ▶ **Při používání víceúčelových kotoučů vždy použijte správný kryt pro prováděnou aplikaci.** Nevhodný kryt nemusí poskytovat kýženu úroveň ochrany, což může vést k vážnému zranění.

Doplňkové bezpečnostní pokyny pro operace rozbrušování:

- ▶ **Zabraňte zkřivení rozbrušovacího kotouče v řezu nebo použití nadměrného tlaku. Nepokoušejte se dosáhnout nadměrné hloubky řezu.** Nadměrné namáhání kotouče zvyšuje jeho zátěž a náchylnost ke zkroucení nebo zaseknutí v řezu a možnost zpětného rázu nebo prasknutí kotouče.
- ▶ **Nestůjte ve směru rotujícího kotouče a za ním.** Pohybuje-li se kotouč v místě operace směrem od vašeho těla, případný zpětný ráz může vymrstit rotující kotouč a elektronářadí přímo na vás.
- ▶ **Pokud se kotouč blokuje nebo z jakéhokoli důvodu přerušíte řezání, elektrické nářadí vypněte a držte je bez pohybu, dokud se kotouč zcela nezastaví. Nikdy se nepokoušejte vyjmout rozbrušovací kotouč z řezu, dokud se pohybuje, jinak může dojít ke zpětnému rázu.** Zjistěte důvod blokování kotouče a přijměte opatření, aby k němu nedocházelo.
- ▶ **Nezačínajte nové řezání v obrobku. Nechte kotouč dosáhnout plných otáček a opatrně jej vložte do řezu.**

Při spuštění elektronářadí v obrobku se může kotouč zablockovat, pohybovat se ven nebo způsobit zpětný ráz.

- ▶ **Panely nebo jiné větší obrobky podepřete, abyste minimalizovali nebezpečí zablockování a zpětného rázu kotouče.** Velké obrobky se prohýbají vlastní hmotností. Podpora musí být umístěna pod obrobkem v blízkosti linie řezu a na okrajích obrobku po obou stranách kotouče.
- ▶ **Obzvlášť opatrně postupujte při kapsových řezech do stěn nebo jiných zaslepených ploch.** Vyčnívající kotouč může přeříznout plynovodní nebo vodovodní potrubí, elektrické kabely nebo předměty, které mohou způsobit zpětný ráz.
- ▶ **Nepokoušejte se provádět zaoblené řezy.** Nadměrné namáhání kotouče zvyšuje jeho zátěž a náchylnost ke zkroucení nebo zaseknutí v řezu a možnost zpětného rázu nebo prasknutí kotouče, což může vést k vážnému zranění.

Bezpečnostní pokyny pro pískování:

- ▶ **Používejte vhodnou velikost brusného papíru. Při výběru brusného papíru dodržujte doporučení výrobce.** Větší brusné papíry příliš přesahující brusný kotouč mohou způsobit tržné poranění nebo zablockování, roztržení kotouče či zpětný ráz.

Bezpečnostní pokyny pro opracování drátěným kartáčem:

- ▶ **Nezapomínejte, že kartáč vyhadzuje drátěné štětinky i při běžných operacích. Nepřetěžujte drátky působením nadměrné síly na kartáč.** Drátěné štětinky mohou snadno proniknout lehkým oděvem a/ nebo kůží.
- ▶ **Je-li pro broušení drátěným kartáčem určeno použití krytu, zabraňte styku drátěného kotouče nebo kartáče s krytem.** Působením zátěže nebo odstředivých sil se může průměr drátěného kotouče nebo kartáče zvětšit.

Dodatečné bezpečnostní pokyny

Noste ochranné brýle.



Ochranný kryt se nesmí používat pro dělení.

S vhodným nástavcem lze ochranný kryt používat i pro dělení.



Elektrické nářadí držte při práci pevně oběma rukama a zaujměte stabilní postoj.

Držení oběma rukama zajišťuje spolehlivější vedení elektrického nářadí.



- ▶ **U nástrojů s vnitřním závitem, např. kartáčů a diamantových vrtacích korunek, se musí dbát na maximální délku závitu brusného vřetena.** Konec vřetena se nesmí dotýkat spodní části nástroje.
- ▶ **Použijte vhodné detekční přístroje na vyhledání skrytých rozvodných vedení nebo kontaktujte místní dodavatelskou společnost.** Kontakt s elektrickým vedením může vést k požáru a zásahu elektrickým

proudem. Poškození vedení plynu může vést k výbuchu. Proniknutí do vodovodního potrubí způsobí věcné škody nebo může způsobit zásah elektrickým proudem.

- ▶ **Nedotýkejte se brusných a rozbrušovacích kotoučů, dokud nevychladnou.** Kotouče se při práci silně zahřívají.
- ▶ **Pokud se přeruší přívod proudu, např. výpadkem proudu nebo vytažením síťové zástrčky, spínač odblokuje a nastavte ho do vypnuté polohy.** Zabrání tak nekontrolovanému opětovnému spuštění.
- ▶ **Zajistěte obrobek.** Obrobek pevně uchycený upínacím přípravkem nebo svěrkem je upevněný bezpečněji, než kdybyste ho drželi v ruce.
- ▶ **Nástroje skladujte uvnitř budov v suchém prostoru, ve kterém je udržována stálá teplota a nehrozí mraz.**
- ▶ **Před přepravou elektrického nářadí vyjměte nástroje.** Zabráníte tak poškození.
- ▶ **Dělicí a brusné kotouče s pojivem mají určitou trvanlivost, po jejímž uplynutí se kotouče již nesmí používat.**

Popis výrobku a výkonu



Přečtěte si všechna bezpečnostní

upozornění a všechny pokyny. Nedodržování bezpečnostních upozornění a pokynů může mít za následek úraz elektrickým proudem, požár a/nebo těžká poranění.

Řiďte se obrázky v přední části návodu k obsluze.

Použití v souladu s určeným účelem

Elektrické nářadí je určené k dělení a kartáčování kovu, kamene, plastu a kompozitních materiálů, k hrubování kovu, plastu a kompozitních materiálů a dále k vrtání do kamenných materiálů s diamantovými vrtacími korunkami bez použití vody. Je třeba používat správný ochranný kryt (viz „Provoz“, Stránka 14).

Při dělení kamene je třeba zajistit dostatečné odsávání prachu.

Se schválenými brusnými nástroji lze elektronářadí používat pro broušení smirkovým papírem.

Elektrické nářadí se nesmí používat k broušení kamenných materiálů s diamantovými hrncovými kotouči.

Zobrazené komponenty

Číslování zobrazených součástí se vztahuje k vyobrazení elektrického nářadí na straně s obrázkem.

- (1) Odjišťovací páčka ochranného krytu
- (2) Aretační tlačítko vřetena
- (3) Vypínač
- (4) Přídavná rukojeť s tlumením vibrací (izolovaná plocha pro uchopení)^{a)}
- (5) Standardní přídavná rukojeť (izolovaná plocha pro uchopení)
- (6) Odsávací kryt pro broušení^{a)}

- (7) Ochranný kryt pro broušení
 (8) Ochranný kryt pro dělení^{a)}
 (9) Kryt pro dělení
 (10) Upínací příruba s těsnícím kroužkem
 (11) Hrnčový kotouč z tvrdokovu^{a)}
 (12) Brusný kotouč^{a)}
 (13) Kotoučový kartáč (Ø 22,22 mm)^{a)}
 (14) Kotoučový kartáč (M14)^{a)}
 (15) Dělicí kotouč^{a)}
 (16) Diamantový dělicí kotouč^{a)}
 (17) Upínací matice
 (18) Rychloupínací matice **SDS-cllic**^{a)}
 (19) Kolíkový klíč pro upínací matici/kruhovou matici
 (20) Rukojeť (izolovaná plocha pro uchopení)
 (21) Brusné vřeteno
 (22) Ochrana rukou^{a)}
 (23) Gumový brusný talíř^{a)}
 (24) Brusný papír^{a)}
 (25) Kruhová matice^{a)}
 (26) Hrnčový kartáč^{a)}
 (27) Kuželový kartáč^{a)}
 (28) Diamantová vrtací korunka^{a)}
 (29) Stranový klíč^{a)}
 (30) Odsávací kryt pro dělení s vodicími saněmi^{a)}

a) **Toto příslušenství nepatří do standardního obsahu dodávky.**

Technické údaje

Úhlová bruska		GWS 1400 C	GWS 1400	GWS 14-125
Číslo zboží		3 601 H24 2..	3 601 H24 8..	3 601 H24 8..
Jmenovitý výkon	W	1 400	1 400	1 400
Výstupní výkon	W	820	820	820
Jmenovité otáčky naprázdno ^{A)}	ot/min	11 800	11 800	11 800
Max. průměr brusného kotouče/průměr gumového brusného kotouče	mm	125	125	125
Závit brusného vřetena		M 14	M 14	M 14
Max. délka závitu brusného vřetena	mm	22	22	22
Ochrana proti opětovnému zapnutí		●	●	●
Pozvolný rozběh		●	●	●
Konstantní elektronika		●	●	●
Hmotnost ^{B)}	kg	2,1	2,1	2,1
Třída ochrany		□/II	□/II	□/II

A) Jmenovité volnoběžné otáčky podle EN IEC 62841-2-3 pro výběr vhodných nástrojů. Skutečné volnoběžné otáčky nesmí překročit jmenovité volnoběžné otáčky, a jsou proto nižší.

B) S ochranným krytem (7), přidavnou rukojetí (5), upínací přírubou (10) a upínací maticí (17), bez síťového kabelu

Údaje platí pro jmenovité napětí [U] 230 V. U odlišných napětí a u specifických provedení pro příslušné země se mohou tyto údaje lišit.

Hodnoty se mohou podle výrobku lišit a mají na ně vliv podmínky použití a prostředí. Další informace najdete na www.bosch-professional.com/wac.

Informace o hluku a vibracích

Hodnoty hlučnosti zjištěné podle **EN IEC 62841-2-3**.

Hladina hluku elektrického nářadí stanovená za použití váhového filtru A činí typicky: hladina akustického tlaku **92 dB(A)**; hladina akustického výkonu **100 dB(A)**.
 Nejistota K = **3 dB**.

Noste chrániče sluchu!

Hodnoty vibrací a_h (trvalé vibrace), p_f (opakované rázy) a nejistota K zjištěné podle **EN IEC 62841-2-3**:

Broušení povrchů (hrubování) a dělení:

$a_{h, AG/CO} = 5,6 \text{ m/s}^2$ ($K = 1,5 \text{ m/s}^2$),

$p_{f, AG/CO} = 314 \text{ m/s}^2$ ($K = 21 \text{ m/s}^2$)

Broušení s brusným papírem:

$a_{h, DS} = 4,5 \text{ m/s}^2$ ($K = 1,5 \text{ m/s}^2$),

$p_{f, DS} = 232 \text{ m/s}^2$ ($K = 14 \text{ m/s}^2$)

Broušení tenkých plechů a dalších lehce vibrujících materiálů s velkým povrchem může vést ke zvýšené hlučnosti až 15 dB.

Zvýšenou hlučnost lze snížit pomocí vhodných těžkých tlumících podložek. Zvýšenou hlučnost je třeba zohlednit jak při posuzování rizika způsobená hlukem, tak také při výběru vhodných chráničů sluchu.

Úroveň vibrací a úroveň hluku, které jsou uvedené v těchto pokynech, byly změřeny pomocí normované měřicí metody a lze je použít pro vzájemné porovnání elektronářadí. Hodí se i pro předběžný odhad zatížení vibracemi a hlukem.

Uvedená úroveň vibrací a úroveň hluku reprezentuje hlavní použití elektronářadí. Pokud se ovšem bude elektronářadí používat pro jiné práce, s jinými nástroji nebo s nedostatečnou údržbou, může se úroveň hluku a úroveň

vibrací lišit. To může zatížení vibracemi a hlukem po celou pracovní dobu zřetelně zvýšit.

Pro přesný odhad zatížení vibracemi a hlukem by měly být zohledněny i doby, kdy je nářadí vypnuté nebo běží, ale ve skutečnosti se nepoužívá. To může zatížení vibracemi a hlukem po celou pracovní dobu výrazně snížit.

Stanovte dodatečná bezpečnostní opatření k ochraně obsluhy před účinky vibrací, jako je např. údržba elektronářadí a nástrojů, udržování teplých rukou, organizace pracovních procesů.

Pozvolný rozběh

Elektronický pozvolný rozběh omezuje krouticí moment při zapnutí a umožňuje plynulý rozběhnutí elektrického nářadí.

Upozornění: Pokud elektrické nářadí běží hned po zapnutí s plnými otáčkami, došlo k selhání pozvolného rozběhu a ochrany proti opětovnému zapnutí. Elektrické nářadí se musí neprodleně poslat do zákaznického servisu, adresy viz část „Zákaznická a poradenská služba“.

Ochrana proti opětovnému zapnutí

Ochrana proti opětovnému zapnutí zabraňuje nekontrolovanému rozběhu elektronářadí po přerušení přívodu elektrického proudu.

Pro **opětovné spuštění** nastavte vypínač **(3)** do vypnuté polohy a elektronářadí znovu zapněte.

Při určitých rušivých impulzech může ve vzácných případech dojít k aktivaci ochrany proti opětovnému zapnutí. V tom případě se elektrické nářadí vypne a jeho stav zůstane zachován. Elektrické nářadí lze znovu spustit uvolněním a opětovným stisknutím vypínače **(3)**.

Konstantní elektronika

Konstantní elektronika udržuje počet otáček při běhu naprázdno a při zatížení téměř konstantní a zaručuje rovnoměrný pracovní výkon.

Montáž

Montáž ochranného zařízení

- ▶ **Před každou prací na elektronářadí vytáhněte zástrčku ze zásuvky.**

Upozornění: Po prasknutí brusného kotouče během provozu nebo při poškození upínacích přípravků na ochranném krytu/na elektronářadí se musí elektronářadí neprodleně zaslat zákaznickému servisu, adresy viz část „Zákaznická a poradenská služba“.

Ochranný kryt pro broušení

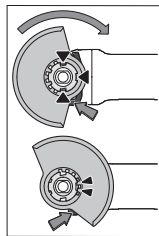

Nasadte ochranný kryt **(7)** pro upínání na elektronářadí tak, aby kódovací výstupky ochranného krytu souhlasily s upínáním. Stiskněte a držte přitom stisknutou odjišťovací páčku **(1)**. Přitlačte ochranný kryt **(7)** na krk vřetena tak, aby nákrček ochranného krytu dosedl k přírubě elektronářadí a otočte ochranným krytem, dokud slyšitelně nezaskočí.

Nastavte polohu ochranného krytu **(7)** podle požadavků příslušné práce. Odjišťovací páčku **(1)** stiskněte nahoru a otočte ochranný kryt **(7)** do požadované polohy.

- ▶ **Ochranný kryt (7) nastavte vždy tak, aby oba výstupky odjišťovací páčky (1) zapadly do příslušných otvorů v ochranném krytu (7).**
- ▶ **Ochranný kryt (7) nastavte tak, aby jiskry nelétaly směrem k pracovníkovi.**
- ▶ **Ochranným krytem (7) musí být možné ve směru otáčení příslušností otáčet pouze po stisknutí odjišťovací páčky (1) ! V opačném případě se nesmí elektrické nářadí v žádném případě nadále používat a musí se dát do servisu.**

Upozornění: Kódovací výstupky na ochranném krytu **(7)** zabezpečují, že lze namontovat pouze ochranný kryt, který je vhodný pro toto elektronářadí.

Odsávací kryt pro broušení

Pro bezprašné broušení barev, laků a plastů ve spojení s tvrdokovovými hrncovými kotouči **(11)** můžete použít odsávací kryt **(6)**. Odsávací kryt **(6)** není vhodný pro broušení kovu.

K odsávacímu krytu **(6)** lze připojit vhodný vysavač Bosch. Za tímto účelem nasadte sací hadici s odsávacím adaptérem do příslušného hrdla odsávacího krytu.

Ochranný kryt pro dělení

- ▶ **Při dělení používejte vždy ochranný kryt pro dělení (8) nebo ochranný kryt pro broušení (7) společně s krytem pro dělení (9).**
- ▶ **Při dělení kamene zajistěte dostatečné odsávání prachu.**

Ochranný kryt pro dělení **(8)** se montuje stejně jako ochranný kryt pro broušení **(7)**.

Kryt pro dělení z kovu

Namontujte kryt pro dělení **(9)** z kovu na ochranný kryt pro broušení **(7)** (viz obrázek **A**): Překlopte přídržný oblouk zpět **(1)**. Nasadte kryt **(9)** na ochranný kryt pro broušení **(7)** **(2)**. Přídržný oblouk pevně přitlačte k ochrannému krytu **(7)** **(3)**.

Pro demontáž (viz obrázek **B**) stiskněte tlačítko na přídržném oblouku **(1)** a překlopte ho zpět **(2)**. Stáhněte kryt **(9)** z ochranného krytu **(7)** **(3)**.

Kryt pro dělení z plastu

Nasadte kryt pro dělení (9) z plastu na ochranný kryt pro broušení (7) (viz obrázek C). Kryt (9) slyšitelně a viditelně zaskočí na ochranném krytu (7).

Pro demontáž (viz obrázek D) odjistěte kryt (9) na ochranném krytu (7) (9) vlevo nebo vpravo a stáhněte kryt (9).

Odsávací kryt pro dělení s vodicími saněmi

Odsávací kryt pro dělení s vodicími saněmi (30) se montuje stejně jako ochranný kryt pro broušení.

Upevněním přídatné rukojeti (5)/(4) skrz oblouk na odsávacím krytu ke krytu převodovky je elektrické nářadí pevně spojené s odsávacím krytem. K odsávacímu krytu s vodicími saněmi (30) lze připojit vhodný vysavač Bosch. Za tímto účelem nasadte sací hadici s odsávacím adaptérem do příslušného hrdla odsávacího krytu.

Upozornění: Tření, které vzniká vlivem prachu v sací hadici a v příslušenství během odsávání, způsobuje nabíjení elektrostatickou elektřinou, kterou může uživatel pocítovat jako elektrostatické výboje (v závislosti na podmínkách prostředí a fyzickém stavu). Bosch obecně doporučuje používat pro vysávání jemného prachu a suchých materiálů antistatickou sací hadici (příslušenství).

Ochrana rukou

- Pro práci s gumovým brusným tlištem (23) nebo s hrncovým kartáčem / kuželovým kartáčem / diamantovou brusnou korunkou vždy namontujte ochranu ruku (22).

Ochranu rukou (22) upevněte pomocí přídatné rukojeti (5)/(4).

Standardní přídatná rukojeť / přídatná rukojeť s tlumením vibrací

Přídatnou rukojeť (5)/(4) našroubujte na převodovou hlavu v závislosti na způsobu práce vpravo nebo vlevo.

- Elektrické nářadí použijte pouze s přídatnou rukojetí (5)/(4).
- Nepoužívejte elektrické nářadí, když je přídatná rukojeť (5)/(4) poškozená. Na přídatné rukojeti (5)/(4) neprovádějte žádné změny.

Vibration Control Přídatná rukojeť s tlumením vibrací (4) umožňuje příjemnější a bezpečnou práci s minimálními vibracemi.

Montáž brusných nástrojů

- Před každou prací na elektronářadí vytáhněte zástrčku ze zásuvky.
- Nedotýkejte se brusných a rozbrušovacích kotoučů, dokud nevychladnou. Kotouče se při práci silně zahřívají.

Vyčistěte brusné vřeteno (21) a všechny díly, které budete montovat.

Pro upnutí a uvolnění brusných nástrojů stiskněte aretační tlačítko vřetena (2), abyste brusné vřeteno zablokovali.

- Aretační tlačítko vřetena ovládejte, jen když je brusné vřeteno zastavené. Jinak se může elektronářadí poškodit.

Brusný/dělicí kotouč

Dbejte na rozměry brusných nástrojů. Průměr otvoru musí odpovídat upínací přírubě. Nepoužívejte adaptéry ani redukce.

Při používání diamantových dělicích kotoučů dbejte na to, aby se šipka směru otáčení na diamantovém dělicím kotouči shodovala se směrem otáčení elektronářadí (viz šipka směru otáčení na krytu).

Pořadí při montáži je vyobrazené na stránce s obrázkem.

Upozornění: Při montáži brusných nebo dělicích kotoučů s pojivem pomocí dodané upínací příruby (10) a upínací matice (17), resp. rychloupínací matice (18) není nutné používat mezivrstvy.

Pro upevnění brusného/dělicího kotouče nasadte upínací přírubu s těsnícím kroužkem (10) na brusné vřeteno (21) a našroubujte upínací matici (17). Dbejte na správnou orientaci upínací matice (17) v závislosti na použitém brusném/dělicím kotouči (viz obrázky v přední části návodu k obsluze) a utáhněte ji pomocí kolíkového klíče (viz „Rychloupínací matice **SDS-clic**“, Stránka 13).

- Po montáži brusného nástroje před zapnutím zkontrolujte, zda je brusný nástroj správně namontovaný a zda se může volně otáčet. Zajistěte, aby se brusný nástroj nedotýkal ochranného krytu nebo dalších dílů.

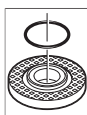

V upínací přírubě (10) je okolo středického nákrčku nasazený plastový díl (těsnící kroužek). Pokud těsnící kroužek chybí nebo je poškozený, musí se upínací příruba (10) před dalším používáním bezpodmínečně vyměnit.

Rychloupínací matice SDS-clic

Pro jednoduchou výměnu brusného vřetena bez použití dalších nástrojů můžete místo upínací matice (17) použít rychloupínací matici (18).

- Rychloupínací matice (18) se smí používat pouze pro brusné nebo dělicí kotouče.

Používejte pouze bezvadné, nepoškozené rychloupínací matice (18).

Při našroubování dbejte na to, aby popsaná strana rychloupínací matice (18) nesměřovala k brusnému kotouči; šipka musí ukazovat na indexovou značku (31).

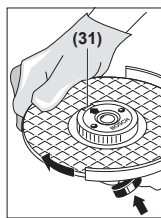

Stiskněte aretační tlačítko vřetena (2), abyste brusné vřeteno zablokovali. Pro utažení rychloupínací matice otáčejte silou brusným kotoučem po směru hodinových ručiček.

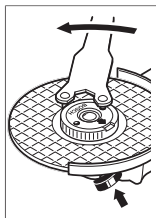

Rádně upevněnou, nepoškozenou rychloupínací matici můžete povolit rukou otáčením rýhovaného kroužku proti směru hodinových ručiček.













Zaseknutou rychloupínací matici nikdy nepovolujte kleštěmi, nýbrž použijte kolíkový klíč. Kolíkový klíč nasadíte podle znázornění na obrázku.

Schválené brusné nástroje

Můžete používat všechny brusné nástroje uvedené v tomto návodu k obsluze.

Příпустné otáčky [ot/min], resp. přípustná obvodová rychlost [m/s] použitých brusných nástrojů musí odpovídat minimálně údajům v následující tabulce.

Zohledněte proto přípustné **otáčky, resp. obvodovou rychlost** na etiketě brusného nástroje.

	max. [mm]		[mm]	[°]			
	D	b	s	d			a
	125	7,2	-	22,2	-	11 800	80
	125	4,2	-	22,2	-	11 800	80
	125	-	-	-	-	11 800	80
	75	30	-	M 14	-	11 800	45
	125	24	-	M 14	-	11 800	80
	125	19	-	22,2	-	11 800	80
	125	-	-	M 14	-	11 800	80
	83	-	-	M 14	-	11 800	80
	125	6	10	22,2	> 0	11 800	80
	125	21	-	22,2	-	11 800	80

Otčení převodové hlavy (viz obrázek E)

► **Před každou prací na elektronářadí vytáhněte zástrčku ze zásuvky.**

Převodovou hlavu můžete otáčet v krocích po 90°. Tím lze dosáhnout toho, že vypínač bude při zvláštních pracovních situacích v příhodnější poloze pro manipulaci, např. pro leváky.

Úplně vyšroubujte 4 šrouby (❶). Opatrně otočte převodovou hlavu do nové polohy (❷), **aniž byste ji sejmuli z krytu.** Opět utáhněte 4 šrouby (❸).

Omezení množství prachu

Nepracujte bez opatření pro omezení množství prachu. Elektrické nářadí lze v závislosti na účelu použití kombinovat s příslušenstvím pro omezení množství prachu společně s vysavačem, (viz „Odsávací kryt pro broušení“, Stránka 12), (viz „Odsávací kryt pro dělení s vodicími saněmi“, Stránka 13).

Vždy používejte vhodnou ochranu dýchacích cest. Dodržujte předpisy pro obráběné materiály platné v příslušné zemi.

► **Zabraňte hromadění prachu na pracovišti.** Prach se může lehce vznítit.

Požadavky na vysavač

Doporučený jmenovitý průměr hadice	mm	35
Požadovaný podtlak ^{A)}	mbar hPa	≥ 230 ≥ 230
Požadovaný průtok ^{A)}	l/s m ³ /h	≥ 36 ≥ 129,6
Doporučená účinnost filtru	Třída prachu M ^{B)}	

A) Hodnota výkonu na sací přípojce elektrického nářadí

B) Podle IEC/EN 60335-2-69

Postupujte podle pokynů k vysavači. Při poklesu sacího výkonu přerušete práci a odstraňte příčinu.

Provoz

- **Nezatěžujte elektronářadí natolik, aby se zastavilo.**
- **Před každou prací na elektronářadí vytáhněte zástrčku ze zásuvky.**
- **Pozor při řezání drážek do nosných zdí, viz část „Upozornění ke staticce“.**
- **Obrobek upněte, pokud neleží bezpečně působením vlastní hmotnosti.**
- **Po velkém zatížení nechte elektronářadí ještě několik minut běžet naprázdno, aby nástroj vychladl.**
- **Elektronářadí nepoužívejte s dělicím brusným stojanem.**
- **Nedotýkejte se brusných a rozbrušovacích kotoučů, dokud nevychladnou.** Kotouče se při práci silně zahřívají.

Pracovní pokyny

Hrubování

- **Při hrubování s brusivem s pojivem používejte vždy ochranný kryt pro broušení (7).**
- **Nikdy nepoužívejte dělicí kotouče k hrubování.**
- **Při hrubování může ochranný kryt pro dělení (8) nebo ochranný kryt pro broušení (7) s namontovaným krytem pro dělení (9) narazit na obrobek a způsobit ztrátu kontroly.**

Nejlepšího pracovního výsledku při hrubování dosáhnete při úhlu nastavení 30° až 40°. Pohybujte elektrickým nářadím s mírným přitlakem sem a tam. Obrobek se tak příliš nezahřeje, nezabarví se a nevzniknou rýhy.

- ▶ Při použití kotoučů s pojivem, které jsou schválené jak pro dělení, tak také pro broušení, se musí použít ochranný kryt pro dělení (8), resp. ochranný kryt pro broušení (7) s namontovaným krytem pro dělení (9).

Broušení povrchů s vějířovým brusným kotoučem

- ▶ Při broušení s vějířovým brusným kotoučem používejte vždy ochranný kryt pro broušení (7).

S vějířovým brusným kotoučem (příslušenství) můžete brousit i klenuté povrchy a profily. Vějířové brusné kotouče mají podstatně delší životnost, jsou méně hlučné a méně se při broušení zahřívají než běžné brusné kotouče.

Broušení povrchů s brusným talířem

- ▶ Při práci s gumovým brusným talířem (23) vždy namontuje ochranu rukou (22).

Broušení s brusným talířem lze provádět bez ochranného krytu.

Poradí při montáži je vyobrazené na stránce s obrázky.

Našroubujte kruhovou matici (25) a utáhněte ji kolíkovým klíčem.

Hrncový kartáč / kotoučový kartáč / kuželový kartáč

- ▶ Při kartáčování s kotoučovými kartáči používejte vždy ochranný kryt pro broušení (7). Kartáčování s hrncovými kartáči / kuželovými kartáči lze provádět bez ochranného krytu.
- ▶ Při práci s hrncovým kartáčem nebo kuželovým kartáčem vždy namontuje ochranu ruku (22).
- ▶ Při překročení maximálních přípustných rozměrů kotoučových kartáčů se jejich dráty mohou zachytit za ochranný kryt a mohou prasknout.

Poradí při montáži je vyobrazené na stránce s obrázky.

Hrncový kartáč / kuželový kartáč / kotoučový kartáč se závitem M14 musí být možné na brusné vřeteno našroubovat natolik, aby pevně doléhal k přírubě brusného vřetena na konci závitu brusného vřetena. Utáhněte hrncový kartáč / kuželový kartáč / kotoučový kartáč stranovým klíčem.

Pro upevnění kotoučového kartáče o průměru 22,22 mm nasadte upínací přírubu s těsnícím kroužkem (10) na brusné vřeteno (21), našroubujte kruhovou matici (25) a utáhněte ji pomocí kolíkového klíče.

Rozbrušování kovu

- ▶ Při dělení kovu s dělicími kotouči s pojivem nebo s diamantovými dělicími kotouči používejte vždy ochranný kryt pro dělení (8), resp. ochranný kryt pro broušení (7) s namontovaným krytem pro dělení (9).
- ▶ Při použití ochranného krytu pro broušení (7) pro dělení s dělicími kotouči s pojivem hrozí zvýšené riziko jiskření, částic a fragmentů kotouče při prasknutí kotouče.

Při rozbrušování pracujte s mírným posuvem přizpůsobeným řezanému materiálu. Na rozbrušovací kotouč netlačte, nenatáčejte ho do šikmé polohy a nekmitajte s ním.

Dobíhající rozbrušovací kotouče nepřibrzdujte bočním protitlakem.

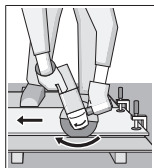

Elektrické nářadí je nutné vést vždy protiběžně. Jinak hrozí nebezpečí, že dojde k jeho nekontrolovanému vytlačení z řezu. Při řezání profilů a čtyřhranných trubek je nejlepší nasadit nářadí v místě nejmenšího průřezu.

Dělení kamene

- ▶ Při dělení kamene s dělicími kotouči s pojivem nebo s diamantovými dělicími kotouči na kámen/beton používejte vždy odsávací kryt pro dělení s vodicími saněmi (30) nebo ochranný kryt pro dělení (8) nebo ochranný kryt pro broušení (7) a s namontovaným krytem pro dělení (9).
- ▶ Při dělení kamene zajistěte dostatečné odsávání prachu.
- ▶ Noste ochrannou masku proti prachu.
- ▶ Elektronářadí se smí používat pouze pro řezání/broušení za sucha.
- ▶ Při použití ochranného krytu pro dělení (8), ochranného krytu pro broušení (7) nebo ochranného krytu pro broušení (7) s namontovaným krytem pro dělení (9) pro dělení a broušení betonu nebo zdiva hrozí větší prašnost a vyšší riziko ztráty kontroly nad elektrickým nářadím, což může vést ke zpětnému rázu.

Pro oddělování kamene používejte nejlépe diamantové dělicí kotouče.

Při použití odsávacího krytu pro dělení s vodicími saněmi (30) musí být vysavač schválený pro odsávání kamenného prachu. Firma Bosch nabízí vhodný vysavač.

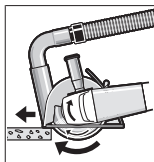

Zapněte elektrické nářadí a nasadte ho přední částí vodicích saní na obrobek. Posunujte elektrické nářadí s mírným posuvem přizpůsobeným obráběnému materiálu.

Při dělení mimořádně tvrdých materiálů, např. betonu s vysokým podílem kameniva, se může diamantový dělicí kotouč přehřívat a tím poškodit. Jasně na to ukazuje jiskření po obvodu diamantového dělicího kotouče.

V takovém případě přerušte dělení a nechte diamantový dělicí kotouč běžet naprázdno s nejvyššími otáčkami, aby vychladl.

Citelně se zpomalující postup práce a jiskření po obvodu kotouče jsou známkou ztupeného diamantového dělicího kotouče. Můžete ho znovu naostřit krátkými řezy do abrazivního materiálu, např. vápencového pískovce.

Dělení dalších materiálů

- ▶ Při dělení plastu, kompozitních materiálů a dalších materiálů s dělicími kotouči s pojivem nebo dělicími kotouči Carbide Multi Wheel používejte vždy ochranný kryt pro dělení (8) nebo ochranný kryt pro broušení (7) s namontovaným krytem pro dělení (9). Při použití odsávacího krytu s vodicími saněmi (30) dosáhnete lepšího odsávání prachu.

Práce s diamantovými vrtacími korunkami

- ▶ Používejte pouze diamantové vrtací korunky pro vrtání za sucha.
- ▶ Při práci s diamantovými vrtacími korunkami vždy namontujte ochranu rukou (22).

Diamantovou vrtací korunku nenasazujte na obrobek rovnoběžně. Krouživými pohyby ji šikmo zanořte do obrobku. Dosáhnete tak optimálního chlazení a delší životnosti diamantové vrtací korunky.

Upozornění ke statice

Pro drážky v nosných zdech platí specifická ustanovení v jednotlivých zemích. Tyto předpisy je bezpodmínečně nutné dodržovat. Před začátkem práce se poraďte s odpovědným statikem, architektem nebo příslušným stavbyvedoucím.

Uvedení do provozu

Při provozu elektronářadí s napájením z mobilních zdrojů proudů (generátorů), které nemají dostatečné rezervy výkonu, resp. vhodnou regulaci napětí s posílením rozběhového proudu, může při zapnutí dojít k poklesu výkonu nebo netypickému chování.

Dbejte na to, aby byl zdroj proudu, který používáte, vhodný, zejména co se týká síťového napětí a síťové frekvence.

- ▶ **Dbejte na správné síťové napětí!** Napětí zdroje proudu musí souhlasit s údaji na typovém štítku elektronářadí.

Zapnutí a vypnutí

Pro **spuštění** elektronářadí posuňte vypínač (3) dopředu.

Pro **zajištění** vypínače (3) vypínač (3) vpředu stiskněte, aby zaskočil.

Pro **vypnutí** elektronářadí uvolněte vypínač (3), resp. pokud je zaaretovaný, vypínač (3) krátce vzadu stiskněte a pak ho uvolněte.

- ▶ **Brusné nástroje před použitím zkontrolujte. Brusný nástroj musí být bezvadně namontovaný a musí se volně otáčet. Proved'te zkušební chod po dobu minimálně 1 minuty bez zatížení. Nepoužívejte poškozené, neokrouhlé nebo vibrující brusné nástroje.** Poškozené brusné nástroje mohou prasknout a způsobit poranění.

Údržba a servis

Údržba a čištění

- ▶ **Před každou prací na elektronářadí vytáhněte zástrčku ze zásuvky.**

- ▶ **Udržujte elektronářadí a větrací otvory čisté, aby se pracovalo dobře a bezpečně.**
- ▶ **Při použití v extrémních podmínkách používejte pokud možno vždy odsávací zařízení. Často vyfukujte větrací otvory a před náradí zapojte proudový chránič.** Při řezání kovů se může uvnitř elektronářadí usazovat vodivý prach. To může negativně ovlivnit ochrannou izolaci elektronářadí.

Příslušenství pečlivě ukládejte a zacházejte s ním opatrně.

Je-li nutná výměna přívodního kabelu, nechte ji provést firmou **Bosch** nebo autorizovaným servisem pro elektronářadí **Bosch**, abyste zabránili ohrožení bezpečnosti.

Zákaznická služba a poradenství ohledně použití

Czech Republic

Tel.: +420 519 305700

Odkaz na adresy našich servisů a na záruční podmínky najdete na poslední straně.

V případě veškerých otázek a objednávek náhradních dílů bezpodmínečně uveďte 10místné věcné číslo podle typového štítku výrobku.

Likvidace

Elektronářadí, příslušenství a obaly odevzdejte k ekologické recyklaci.



Elektronářadí nevyhazujte do domovního odpadu!

Pouze pro země EU:

Již nepoužitelná elektrická náradí se musí likvidovat ve tříděném odpadu. Použijte určená sběrná místa.

Při nesprávné likvidaci mohou mít stará elektrická a elektronická zařízení z důvodu možné přítomnosti nebezpečných látek škodlivé účinky na životní prostředí a lidské zdraví.

XLOCK

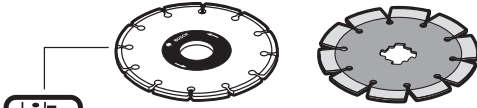

best 
 expert 
 standard 

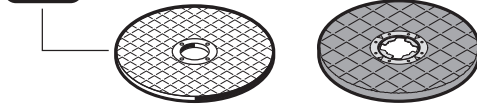

expert  **Inox**

expert  **Metal**

expert  **Stone**

 standard  **Inox**

standard  **Metal**

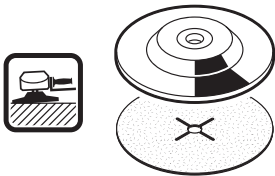
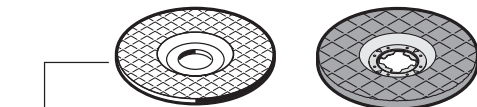

best  **Inox**

best  **Metal**

expert  **Metal**



 **DRYspeed**

best  **Ceramic**

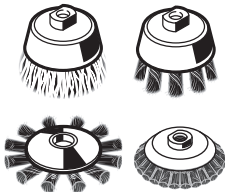

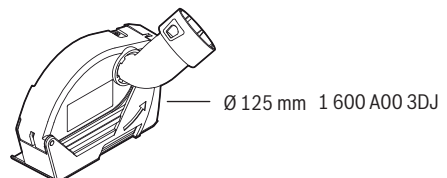
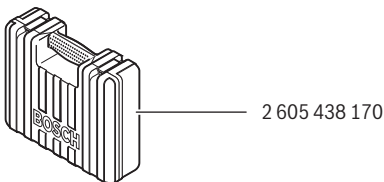
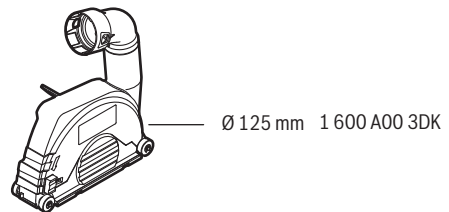
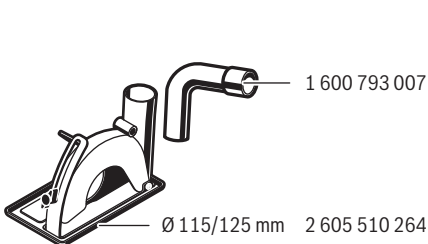
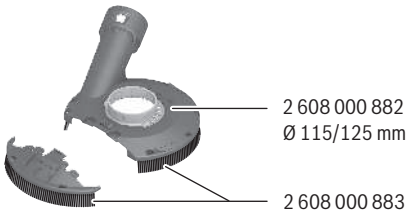
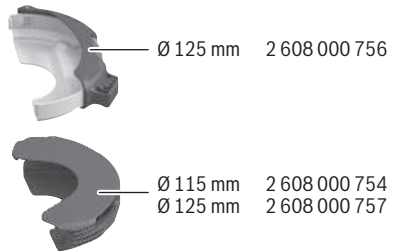
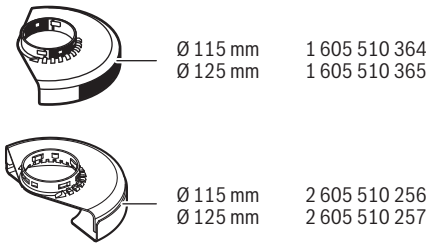
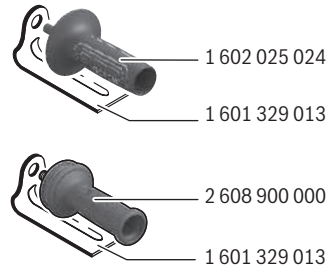
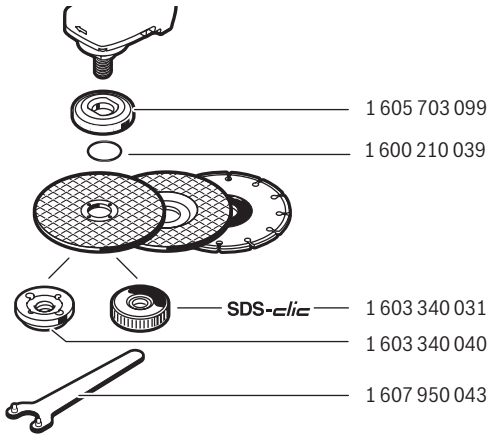

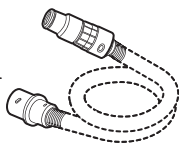

Ø 35 mm:
2 608 000 569 (3 m)
2 608 000 565 (5 m)



Ø 35 mm:
2 608 000 570 (3 m)
2 608 000 566 (5 m)

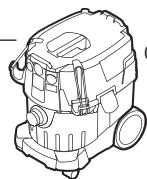

GAS 35 M AFC

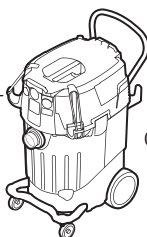

GAS 55 M AFC

Legal Information and Licenses

Copyright © 2020, Microchip Technology Inc. and its subsidiaries ("Microchip")

All rights reserved.

This software is developed by Microchip Technology Inc. and its subsidiaries ("Microchip").

Redistribution and use in source and binary forms, with or without modification, are permitted provided that the following conditions are met:

- Redistributions of source code must retain the above copyright notice, this list of conditions and the following disclaimer.
- Redistributions in binary form must reproduce the above copyright notice, this list of conditions and the following disclaimer in the documentation and/or other materials provided with the distribution.
- Microchip's name may not be used to endorse or promote products derived from this software without specific prior written permission.

THIS SOFTWARE IS PROVIDED BY MICROCHIP "AS IS" AND ANY EXPRESS OR IMPLIED WARRANTIES, INCLUDING, BUT NOT LIMITED TO, THE IMPLIED WARRANTIES OF MERCHANTABILITY AND FITNESS FOR PURPOSE ARE DISCLAIMED. IN NO EVENT SHALL MICROCHIP BE LIABLE FOR ANY DIRECT, INDIRECT, INCIDENTAL, SPECIAL, EXEMPLARY, OR CONSEQUENTIAL DAMAGES (INCLUDING BUT NOT LIMITED TO PROCUREMENT OF SUBSTITUTE GOODS OR SERVICES; LOSS OF USE, DATA OR PROFITS; OR BUSINESS INTERRUPTION) HOWEVER CAUSED AND ON ANY THEORY OF LIABILITY, WHETHER IN CONTRACT, STRICT LIABILITY, OR TORT (INCLUDING NEGLIGENCE OR OTHERWISE) ARISING IN ANY WAY OUT OF THE USE OF THIS SOFTWARE, EVEN IF ADVISED OF THE POSSIBILITY OF SUCH DAMAGE.

Warranty Disclaimer

This product contains Open Source Software components which underly Open Source Software Licenses. Please note that Open Source Licenses contain disclaimer clauses. The text of the Open Source Licenses that apply are included in this manual under "Legal Information and Licenses".

Servicekontakte
Service Contacts
Contacts de Service
Contactos de Servicio



<https://www.bosch-pt.com/serviceaddresses>

Garantiebedingungen
Guarantee Conditions
Conditions de Garantie
Condiciones de Garantía



<https://www.bosch-pt.com/guarantee/202507>